

Руководство по установке программно – аппаратного комплекса "Модульный учет"

Содержание:

- [Назначение комплекса;](#)
- [Основной модуль;](#)
- [Состав комплекса;](#)
- [Подготовка к установке комплекса;](#)
- [Инсталляция;](#)
- [Настройка программы;](#)
- [Интерфейс программы;](#)
- [Ограниченная гарантия;](#)
- [Подключаемые модули;](#)

Программно - аппаратный комплекс "Модульный учет".

Copyright(c) 2019-2020

Все права (С) 2019-2020 на этот программный продукт принадлежат Петрушеву Алексею Руслановичу, г. Кемерово, Россия.

Назначение комплекса.

Модульный учет – программно – аппаратный комплекс учета различных видов деятельности.

Модульный учет – состоит из основного модуля, содержащего дисконтную систему, розничную торговую систему с мини складом, систему работы с фискальными регистраторами и чековыми принтерами, систему взаимодействия с устройствами управления силовыми нагрузками (освещением, электро замками и др.), системой отчетности с использованием электронной почты и профильных подключаемых модулей по видам деятельности.

Модульный учет – допускает работу в виде распределенной системы состоящей из нескольких рабочих мест различного назначения.

Основной модуль.

Функционально, состоит из нескольких программных модулей:

1. Дисконтная система;
2. Учет розничного бара, мини склад;
 - Продажа и учет розничных товаров;
 - Продажа и учет прокатных товаров;
3. Система учета проката оборудования;
4. Поддержка работы с фискальными регистраторами (соответствует Ф3-54), чековыми принтерами;
5. Автоматическая передача отчетов о электронной почте;
6. Автоматическая отправка СМС сообщений;
7. Управление дополнительным оборудованием (освещение, вентиляция и т. д.);
8. Система управления доступом сотрудников к функциям программы (пароли);
9. Разнообразная система отчетности;
10. Отправка отчетов по электронной почте на почтовый ящик владельца;
11. Программа комплекса очень проста в управлении;
12. Работа оператора комплекса чрезвычайно проста, не требует обучения;

Состав комплекса.

- Компьютер, с установленной программой "Модульный учет";
- Считыватель карт (опционно). Могут быть использованы различные считыватели карт с магнитной полосой, штрих кодом, интерфейсом COM или USB Virtual COM. Подробнее в приложении.
- Фискальный регистратор (в зависимости от конфигурации);
- Чековый принтер (в зависимости от конфигурации);
- Блоки управления дистанционного управления освещением, по количеству обслуживаемых каналов управления;

Подготовка к установке комплекса.

Подготовьте компьютер, установив на него операционную систему Windows XP, Windows Vista, Windows 7, Windows 8, Windows 10.

Для корректной работы программы, необходимо отключить переход компьютера в ждущий режим. Для этого выберите: «Пуск – Настройка – Панель управления – Электропитание». Выбрать «Схема управления питанием» - «Настольный/домашний»

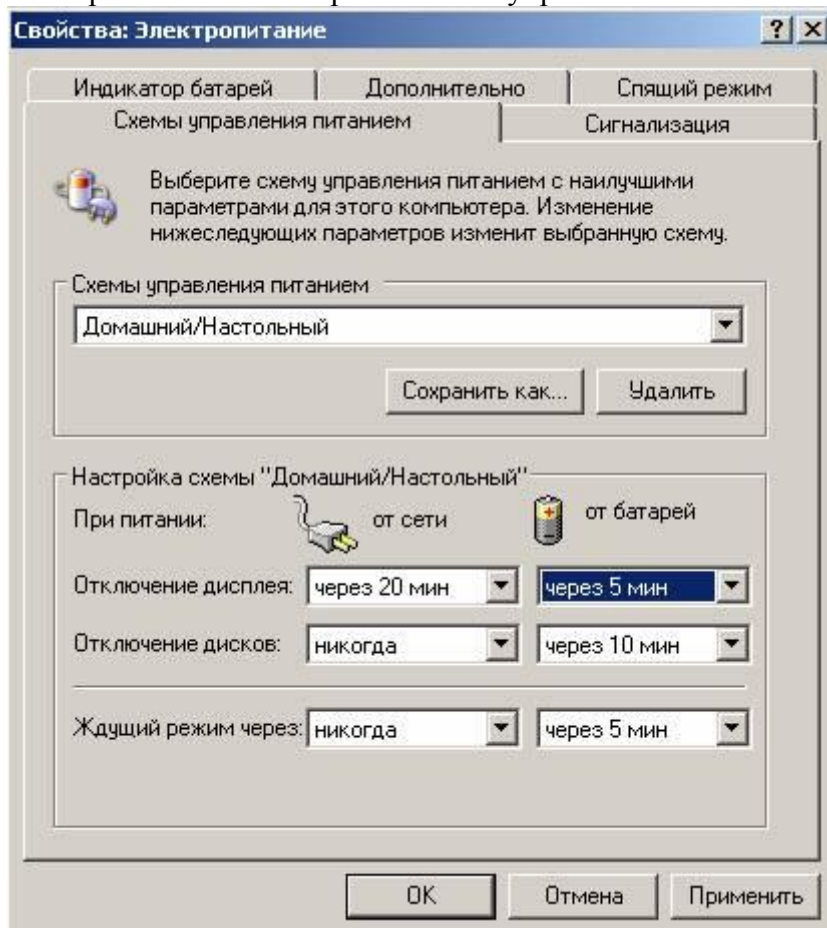

Подключите считыватель карт, согласно инструкции производителя (опционно).

Если планируется использование чекового принтера или фискального регистратора, необходимо установить драйвера, поставляемые производителем оборудования. Настроить фискальный регистратор согласно инструкции производителя.

Для управления силовыми нагрузками:

- Установите [блоки дистанционного управления освещения](#) или радио модули непосредственно около управляемой нагрузки в электрощит и подключите их к цепям освещения номеров согласно [схеме №1](#).
- Подключите блоки к СОМ порту компьютера согласно [схеме №2](#) и [схеме №3](#). Следует исключить доступ персонала к установленным блокам.

Инсталляция.

Если на компьютер установлены предыдущие версии программы, перед установкой, удалите их.

Запустите файл setup.exe, на установочном диске. Выберите директорию для установки программы,

директория по умолчанию C:\Program Files\Root\.

Программа установки установит все необходимые файлы в выбранную директорию.

Настройка программы.

- Запустите программу тарификации: «Пуск – Программы – Модульный учет - Модульный учет xx.xx»;
- При первом запуске необходимо ввести ваш регистрационный код;
- Войдите в программу под "Администратором", пароль по умолчанию **111**;
- Зайдите в меню «Настройка – Установка пароля» и установите пароль администратора.
Это необходимо для исключения злоупотреблений со стороны персонала и обеспечения работоспособности комплекса в целом;

Интерфейс программы.

Файл

Сменить пользователя

Позволяет сменить текущего пользователя программы.

Выход

Выход из программы.

Отчеты

Сменный отчет

Просмотр отчета за текущую смену.

Отчет доступный оператору без пароля. Показывает кассовый отчет, суммы с учетом скидок.

Трансляция отчета в HTML.

Трансляция отчета в Excel.

Закрытие смены с очисткой сменного отчета.

№	Дата	Карта	Посетитель	Наименование	Колво	Цена	Скидка	Сумма	Комментарий	Кассир
2	08.02.2017 13:57:23					1,67 р.	-0,33 р.	2,00 р.	Округлено: -0,33 р.	Администратор
3	08.02.2017 14:07:57					16,67 р.	-0,33 р.	17,00 р.	Округлено: -0,33 р.	Администратор
4	09.02.2017 9:50:21					40,00 р.		40,00 р.		Администратор

После окончания смены, оператор закрывает смену, нажав кнопку «Закрыть смену», и сменный отчет сбрасывается в архив отчетов.

Просмотр отчетов

Просмотр закрытых сменных отчетов;

Просмотр по заданным интервалам времени;

Трансляция отчета в HTML.

Трансляция отчета в Excel.

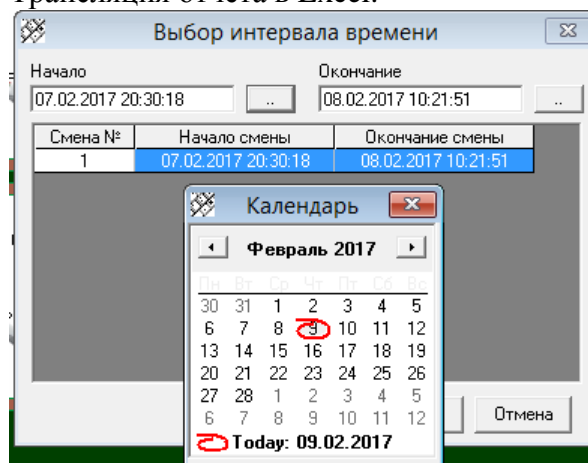

Отчет по пользователям

Просмотр выручки по пользователям в заданном интервале времени;

Трансляция отчета в HTML.

Трансляция отчета в Excel.

Отчет по пользователям 07.02.2017 20:30:18 - 08.02.2017 10:21:51		
Экспорт		
Кассир	Раздел	Сумма
Администратор	Бар	120,00 р.
Администратор	Обслуживание	12,00 р.
Кассир		Сумма
Администратор		132,00 р.
Итого:		132,00 р.

Отчет по продажам

Просмотр продаж по товарам в заданном интервале времени;

Трансляция отчета в HTML.

Трансляция отчета в Excel.

Отчет по продажам 07.02.2017 20:30:18 - 08.02.2017 10:21:51		
Экспорт		
Код товара	Наименование	Сумма
20010001	ививив	120,00 р.
60000001	Обслуживание	12,00 р.
Итого:		132,00 р.

График по выручке

Графический анализ продаж за период;

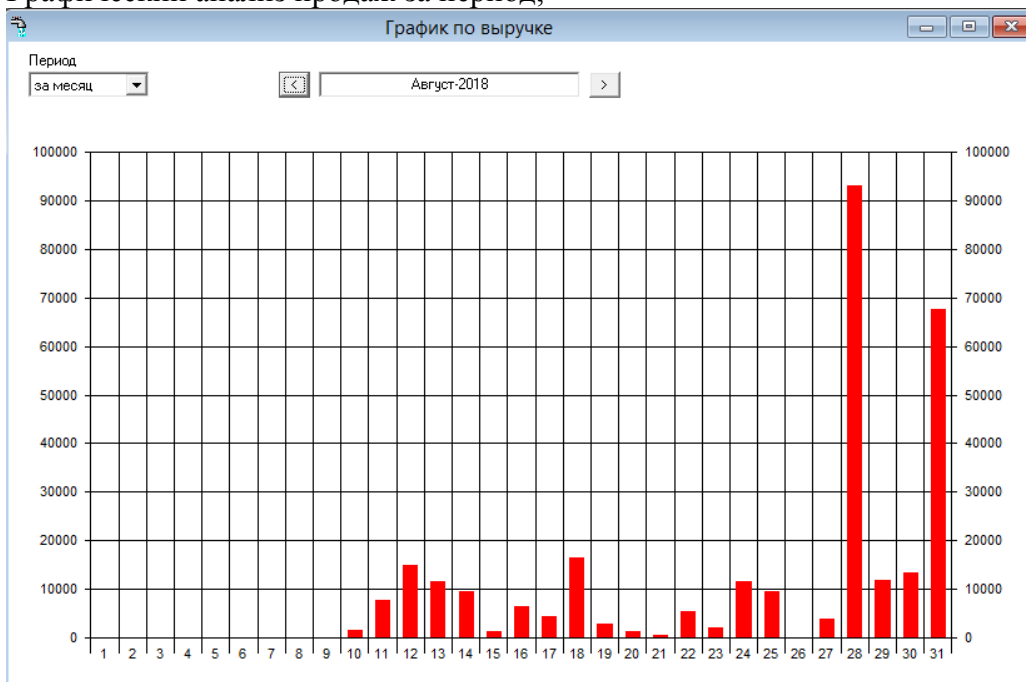

Отчет по посещениям

Отчет по посещениям 01.09.2018 23:57:36 - 02.09.2018 18:55:57								
Экспорт								
Карта	Посетитель	Когда пришел	Когда ушел	Время	Скидка	Итого	Комментарии	Кассир
00020001	Студенты	02.09.2018 9:24:00	02.09.2018 12:24:00	3:00:00	0,00 р.	1 216,00 р.		Администратор
00020001	Студенты	02.09.2018 5:35:00	02.09.2018 12:24:00	6:49:00	0,00 р.	1 216,00 р.		Администратор
	Гость	02.09.2018 9:24:00	02.09.2018 12:24:00	3:00:00	0,00 р.	982,00 р.		Администратор
	Гость	02.09.2018 5:35:00	02.09.2018 12:24:00	6:49:00	0,00 р.	982,00 р.		Администратор
	Дети	02.09.2018 5:38:00	02.09.2018 12:31:00	6:53:00	0,00 р.	329,00 р.		Администратор
	Пенсионеры	02.09.2018 5:38:00	02.09.2018 12:32:00	6:54:00	0,00 р.	322,00 р.		Администратор
00020001	Студенты	02.09.2018 9:32:00	02.09.2018 12:32:00	3:00:00	0,00 р.	180,00 р.		Администратор
	Дети	02.09.2018 9:32:00	02.09.2018 12:32:00	3:00:00	0,00 р.	100,00 р.		Администратор
	Гость	02.09.2018 9:32:00	02.09.2018 12:32:00	3:00:00	0,00 р.	300,00 р.		Администратор
	Пенсионеры	02.09.2018 5:38:00	02.09.2018 12:32:00	6:54:00	0,00 р.	483,00 р.		Администратор
	Пенсионеры	02.09.2018 9:33:00	02.09.2018 12:33:00	3:00:00	0,00 р.	210,00 р.		Администратор

Клиенты

Групповые скидки

Настройка предоставления скидок по серии дисконтных карт.

Серия карт	Наименование
0001	Гость
0002	Студенты
0003	Ветераны

Именные скидки

Настройка предоставления именных скидок по серии и номеру дисконтной карты.

Id	Карта	Наимен
----	-------	--------

Учет бара

Группы товаров

Позволяет создавать, изменять и удалять группы товаров.

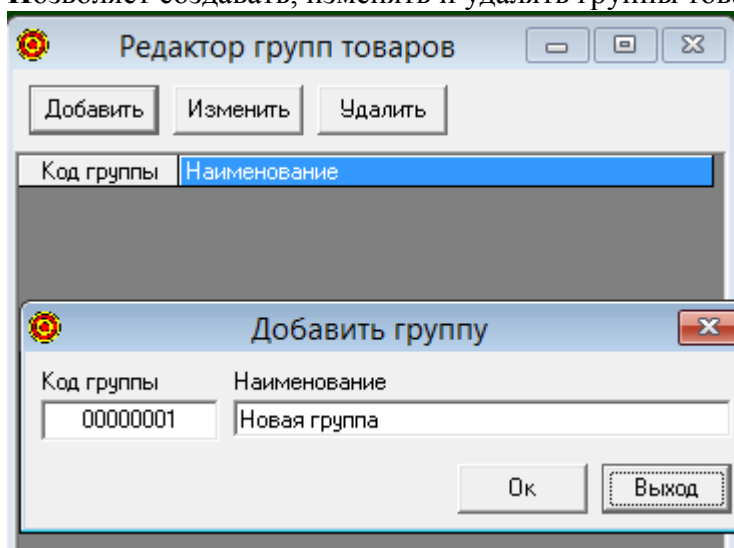

Нажав на кнопку «Добавить» и вводим наименование группы товаров. Номера групп присваиваются автоматически.

Нажав на кнопку «Удалить», можно удалить группу, если в группе нет товаров.

Если в группе есть товары, для удаления группы, необходимо удалить все товары данной группы через меню «Товары».

Нажав на кнопку «Изменить», можно изменить название группы.

Товары

Позволяет создавать, изменять и удалять товары.

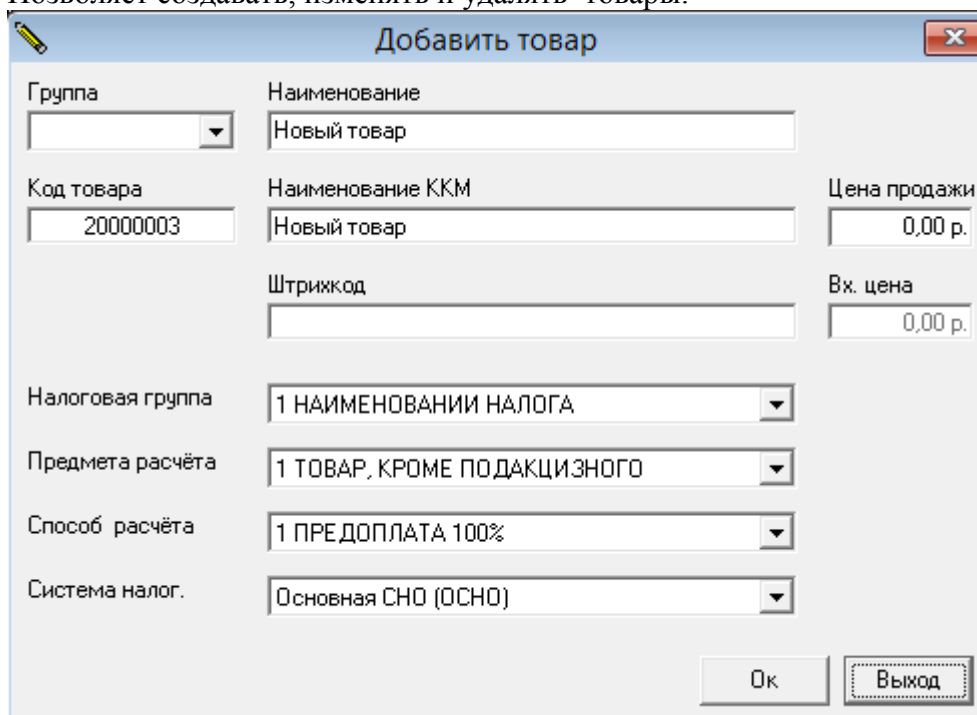

Выбрав группу товаров и нажав на кнопку «Добавить», выбираем группу товара (код товара присваивается автоматически).

Вводим наименование товара и наименование для кассы,

цену (если цена не введена (0,00), цена будет запрашивается каждый раз при

продаже товара).

Если выбран предмет расчета «Услуга», списание со склада не происходит. Входную стоимость услуги (себестоимость), можно задать непосредственно в карточке товара.

Для товаров, входная цена формируется автоматически при приходных операциях исходя из средней стоимости товара.

Нажав на кнопку «Удалить», можно удалить товар из группы, если остаток товара на складе

нулевой и товар не фигурирует в незакрытых (неоплаченных) счетах.

Необходимо закрыть все счета и оформить расход остатков со склада через меню «Приход - расход товара».

Для всех товаров необходимо установить налоговую группу (см. виды налогов в конце файла) , которая зависит от настроек конкретного фискального регистратора.

А также предмет и способ расчета, систему налогообложения.

Приход –расход товара.

Позволяет приходовать товар на склад.

Выбрав группу товаров и товар в ней, нажимаем кнопку «Приход» или «Расход».

В появившемся окне необходимо указать количество товара и основание прихода или расхода.

Отчет - Операции с товаром.

Показывает журнал приходно – расходных операций с товаром.

Отчет – Остатки по складу.

Выводит остатки склада на текущую дату.

Отчет – Движение по складу.

Позволяет посмотреть движение по складу на заданный интервал времени.

Отчет – Анализ продаж.

Позволяет провести анализ продаж наценок и прибыльности на заданный интервал времени.

Сервис – Сохранить базу товаров.

Сохраняет список товаров в текстовой файл.

Сервис – Очистить базу товаров.

Очищает список товаров.

Сервис – Загрузить базу товаров.

Загружает список товаров из текстового файла.

Сервис – Загрузить базу товаров без остатков.

Загружает список товаров из текстового файла без остатков.

Прокат

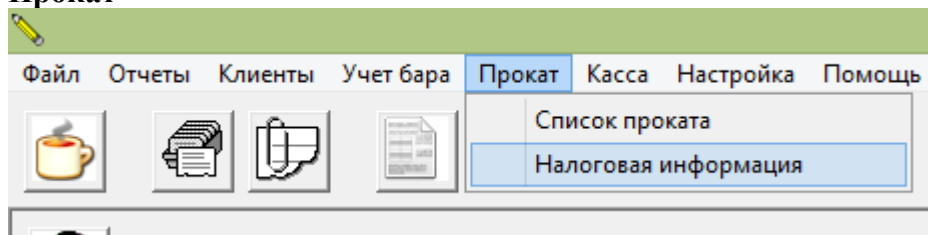

Список проката.

Позволяет список оборудования для проката, задавать интервалы проката и их стоимость.

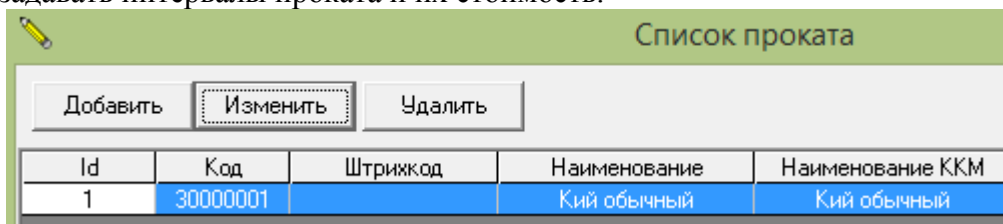

Касса

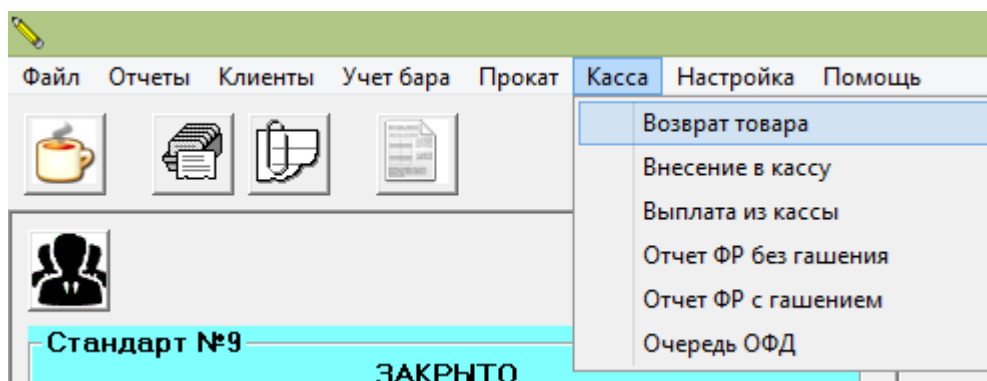

Возврат товара.

Позволяет найти и вернуть деньги по номеру продажи. Возврату подлежат только товары и услуги проданные через бар.

Внесение в кассу.

Позволяет внести деньги в кассу с печатью чека.

Выплата из кассы.

Позволяет выплатить деньги из кассы с печатью чека.

Отчет ФР без гашения.

Снимает отчет ККМ без гашения

Отчет с гашением.

Снимает отчет ККМ с гашением.

Очередь ОФД.

Показывает состояние передачи документов.

Настройка

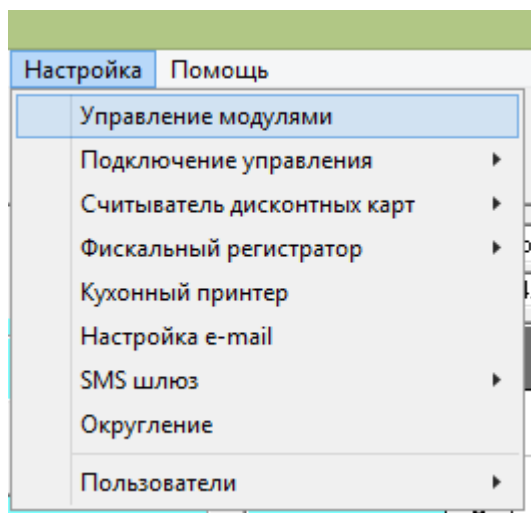

Управление модулями.

Позволяет включать и отключать загрузку установленных модулей.

Подключение блоков управления

Позволяет произвести настройку подключения блоков управления силовыми нагрузками. Подробности в приложении.

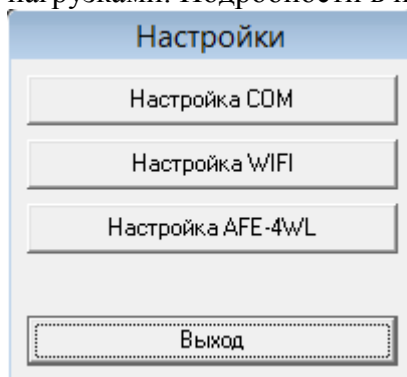

Считыватель дисконтных карт – Включить картридер

Подключает картридер в работу.

Считыватель дисконтных карт – Выбор картридера

Позволяет выбрать тип считывателя карт.

Считыватель дисконтных карт –Настройка картридера.

Позволяет выбрать параметры связи считывателя карт.

Считыватель дисконтных карт –Проверка картридера.

Позволяет проверить работу считывателя карт.

Фискальный регистратор

Параметры

Позволяет включить использование фискального регистратора, выбрать тип фискального регистратора, установить пароли администратора и кассира, налоговую группу, а также количество символов в строках, выводимых на кассовую ленту. Установка флажка «Снимать отчет с гашением при закрытии смены» позволит автоматически снимать отчет с гашением при закрытии смены.

Настройка торгового оборудования

Фискальный регистратор включен

Модель регистратора: Принтер: Эмулятор ККМ

Пароль администратора: 30

Пароль пользователя: 1

Количество символов в строке: 40

Вида платежа для пл. карты: 3

Налоговая группа по умолчанию: 1 НАИМЕНОВАНИИ НАЛОГА

Предмета расчёта по умолчанию: 1 ТОВАР, КРОМЕ ПОДАКЦИЗНО

Способ расчёта по умолчанию: 1 ПРЕДОПЛАТА 100%

Должность и ФИО кассира по умолчанию: Кассир Иванова А. В.

ИНН кассира по умолчанию:

Система налогообложения чека: Основная СНО (ОСНО)

Снимать отчет с гашением при закрытии смены

Ok Отмена

Свойства

Позволяет подключиться к драйверу ККМ для настройки свойств соединения с

фискальным регистратором.

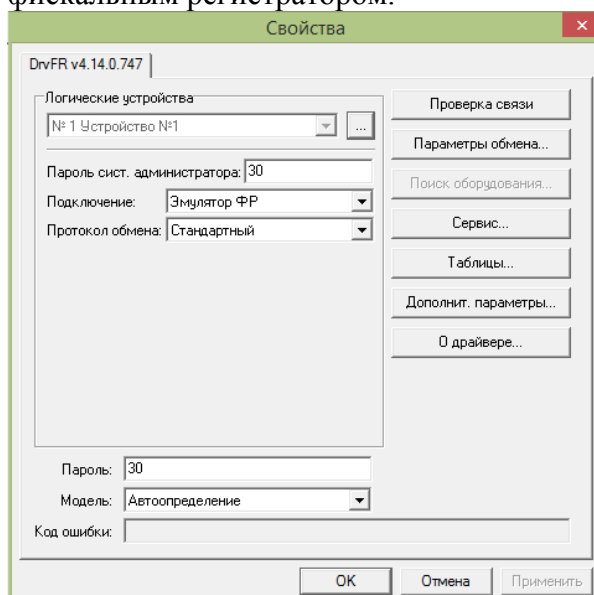

Кухонный принтер

Позволяет печатать заказ из счета клиента на принтер установленный на кухне

Настройка e-mail

Позволяет настроить отправку сводных отчетов, по закрываемой смене на e-mail владельца.

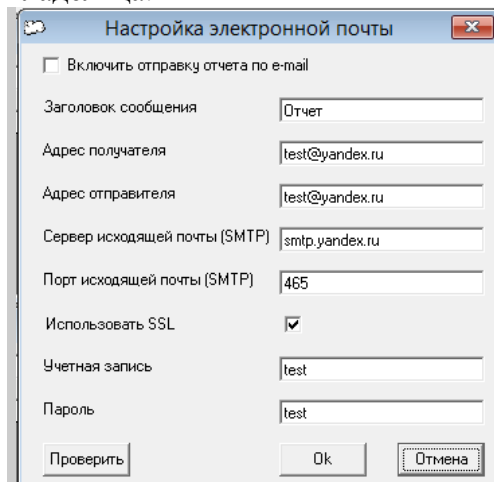

Включить отправку отчета по e-mail – включает функцию отправки отчетов, имеет смысл,

если компьютер имеет подключение к сети Интернет.

Для проверки настроек учетной записи нажмите кнопку "Проверить", будет отправлено тестовое сообщение.

SMS шлюз

Позволяет настроить параметры подключения к СМС шлюзам.

https://smc.ru/

Включить

Логин

Пароль

Соединение

Порог баланса сообщить

Округление.

Устанавливает округление чека: 0.01, 0.10, 1.00, 10.00, 100.00

Настройка округления

Округлять сумму до :

Пользователи - Пользователи и пароли

Для входа в настройки паролей, надо выбрать пользователя «Администратора», пароль по умолчанию **111**.

В дальнейшем, пароль «Администратора», можно изменить.

Пользователя «Администратора» изменены быть не могут.

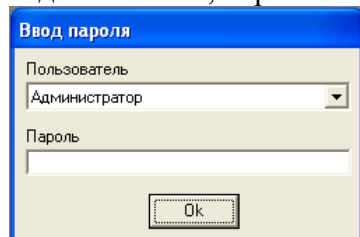

В появившемся окне можно добавить, изменить или удалить новых пользователей, наделив их соответствующими правами для управления системой.

Для добавления нового пользователя, нажмите кнопку «Добавить».

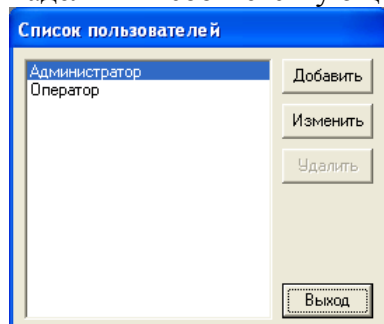

В появившемся окне введите имя пользователя, дважды его пароль и установите права пользователя. Так же его данные для ККМ.

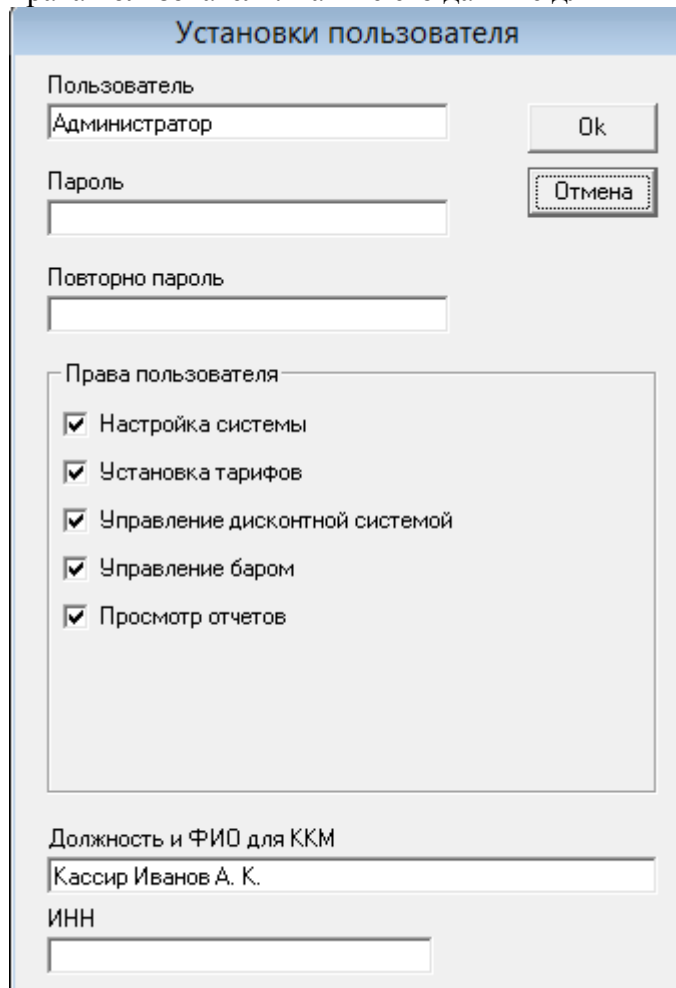

Чтобы изменить пользователя, выберете пользователя в списке и нажмите кнопку «Изменить».

Пользователи - Установка времени блокировки.

Блокирует доступ к системе на пароль по истечении времени простоя компьютера. При выборе времени блокировки 0, блокировка по времени не происходит.

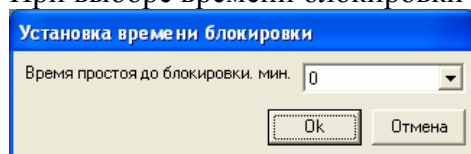

Пользователи - Журнал входов

Показывает хронологию входов – выходов пользователей системы.

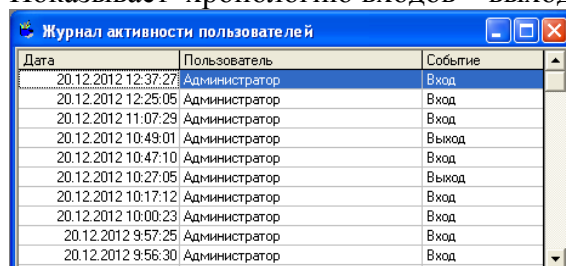

Дата	Пользователь	Событие
20.12.2012 12:37:27	Администратор	Вход
20.12.2012 12:25:05	Администратор	Вход
20.12.2012 11:07:29	Администратор	Вход
20.12.2012 10:49:01	Администратор	Выход
20.12.2012 10:47:10	Администратор	Вход
20.12.2012 10:27:05	Администратор	Выход
20.12.2012 10:17:12	Администратор	Вход
20.12.2012 10:00:23	Администратор	Вход
20.12.2012 9:57:25	Администратор	Вход
20.12.2012 9:56:30	Администратор	Вход

Помощь

Помощь

Сообщение о докуменации.

О программе

Информация о программе.

Ограниченная гарантия.

Ограниченная гарантия изложена в лицензионном соглашении - файл [license.txt](#).

Разработка: Петрушев Алексей Русланович, 2019-2020, e-mail: par-2@yandex.ru
Сайт программы: <http://www.autobills.ru/>

Блок дистанционного управления освещением.



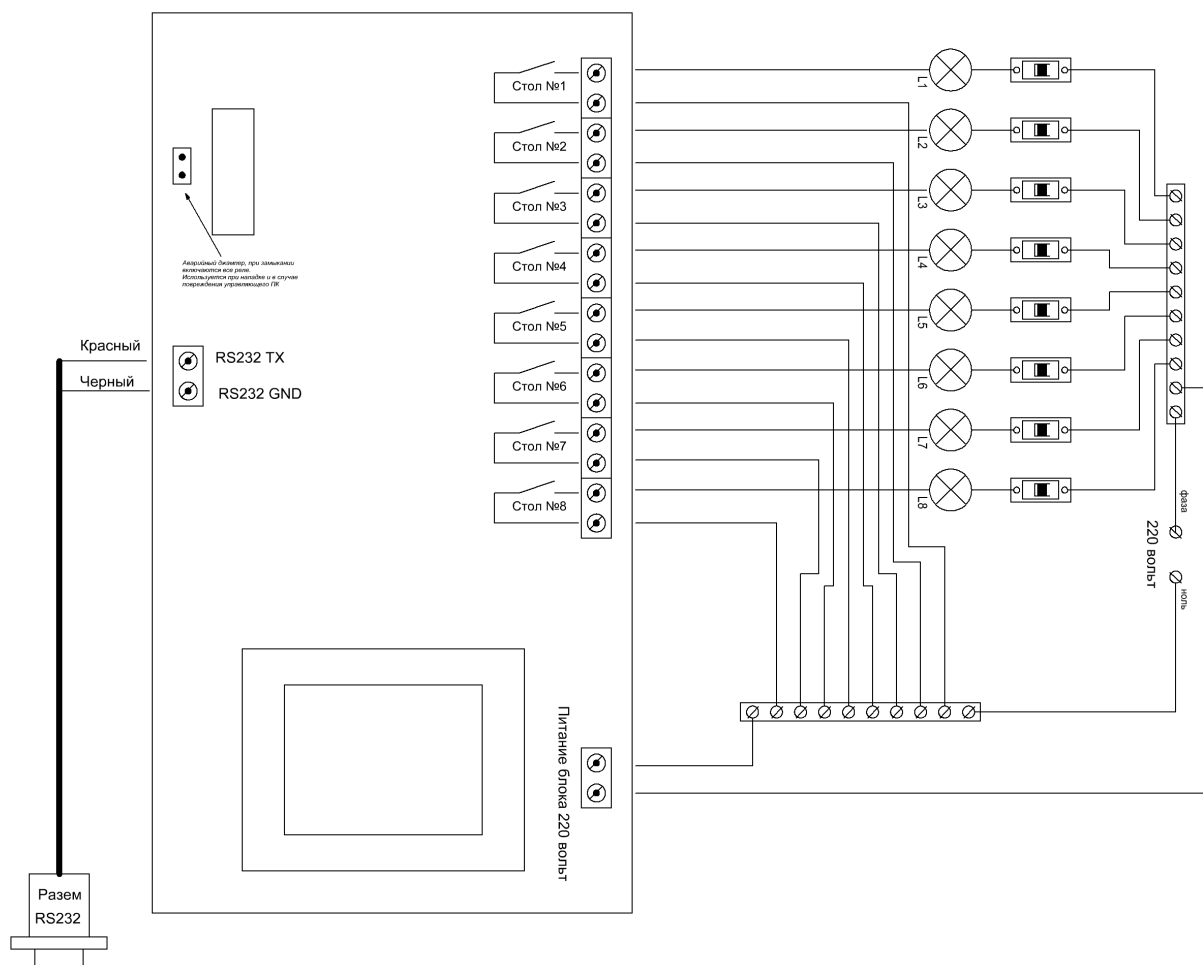

Подключить к управляющему ПК

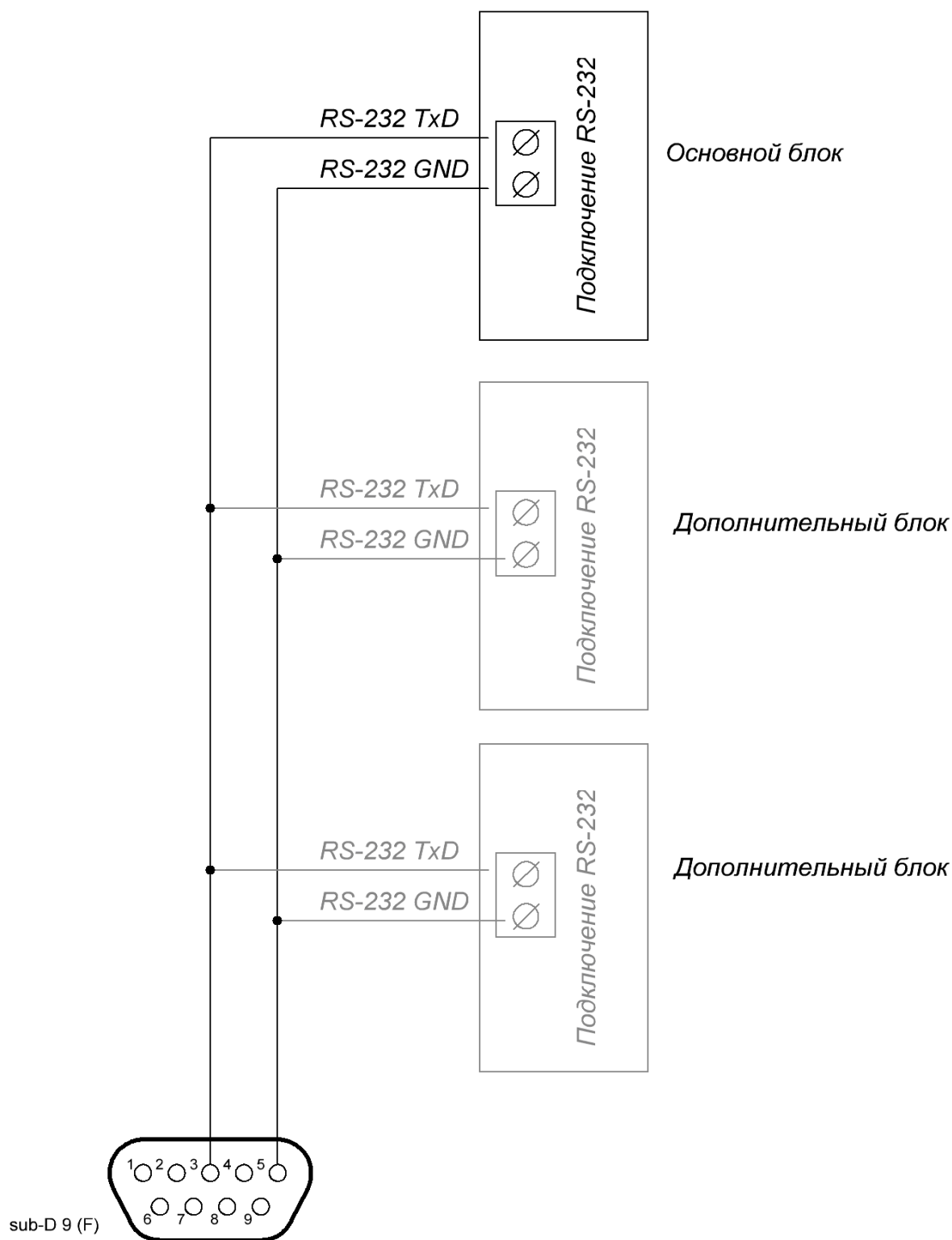

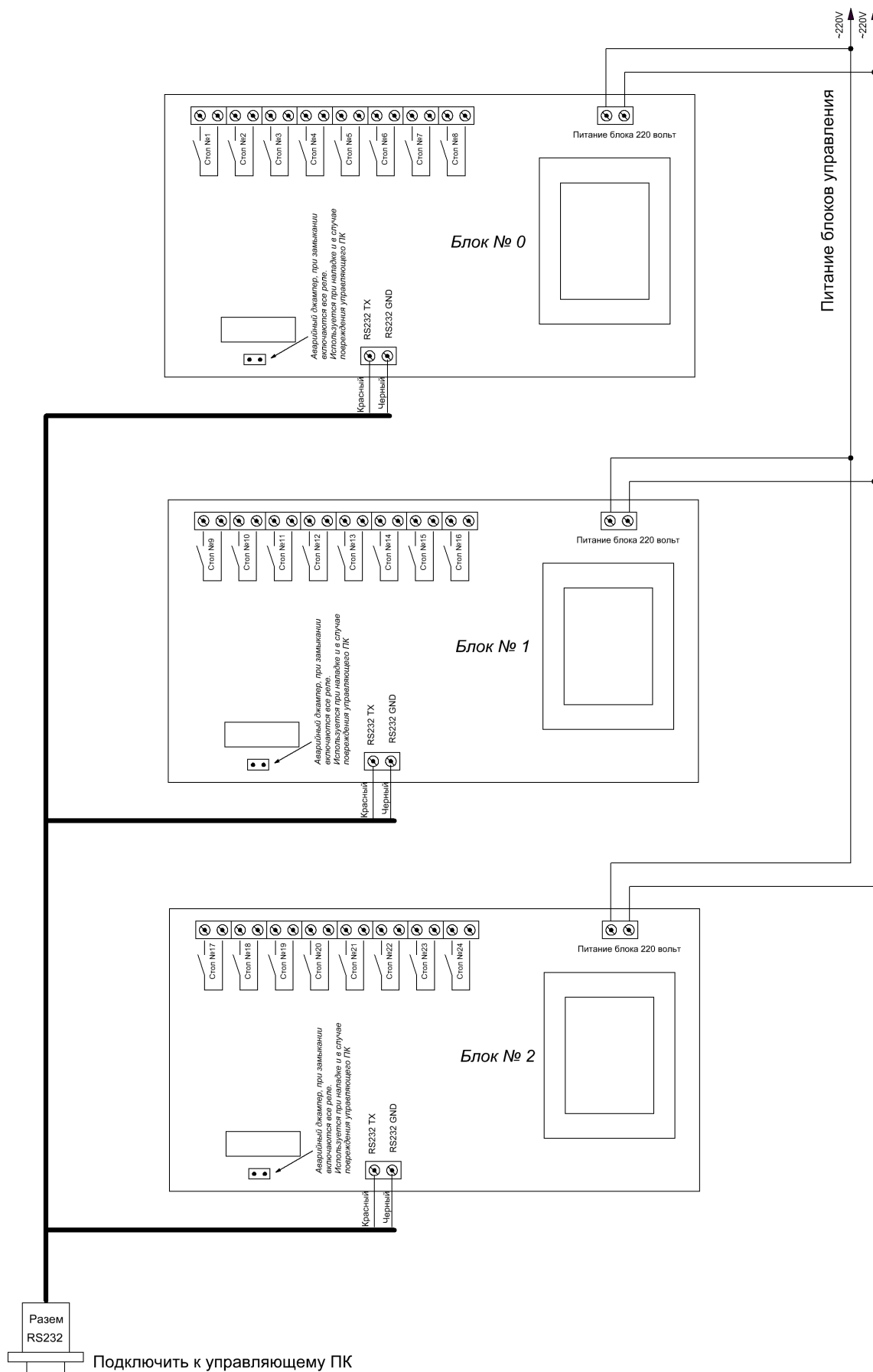

Настройка блока управления.

Запустите программу тестирования и конфигурации блока SetDrv.exe, находящуюся в рабочей директории установленной программы, по умолчанию C:\Program Files\PublicBath \SetDrv.exe.

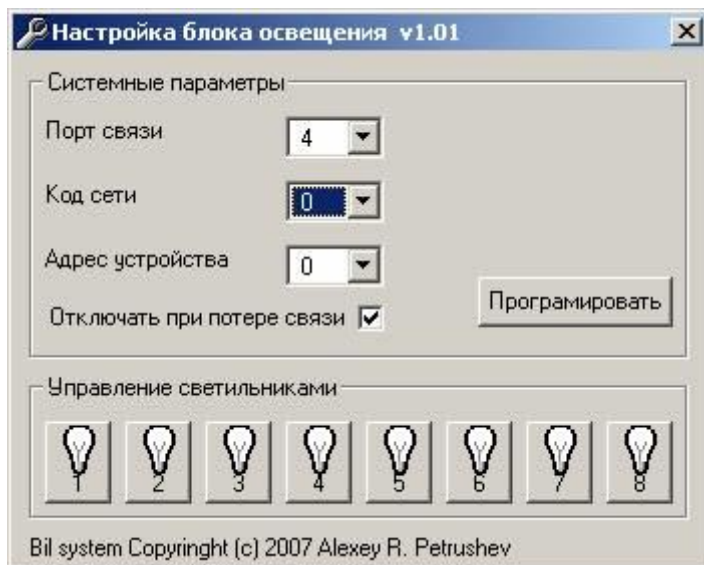

1. Выберите порт к которому подключен блок;
2. Выберите код сети (начальная установка блока 0);
3. Выберите адрес устройства (начальная установка блока 0);
4. Проверьте работоспособность блока, нажимая кнопки с изображением ламп и убеждаясь в срабатывании реле блока;
5. Если срабатывание происходит, проверка закончена, закройте программу.

Если срабатывание не происходит:

1. Проверьте, правильно ли выбран порт связи;
2. Убедитесь, что к порту подключен только один блок управления;
3. Установите код сети «0»;
4. Установите адрес устройства «0»;
5. Установите флаг «Отключить при потере связи»;
6. Нажмите кнопку «Программировать»;
7. Проверьте работоспособность блока, нажимая кнопки с изображением ламп и убеждаясь в срабатывании реле блока.

Если устанавливается более одного блока, то установите адрес устройства для первого блока (номера 1-8) равным 0, второго, равным 1 (номера 9-16) и т. д. Подключая блоки по одному.

Блок дистанционного управления 2,4 Гц. Модель: AFE-3WL Actuator

Предназначен, для управления силовыми нагрузками компьютером, с использованием радиоканала.



Технические характеристики «AFE-3WL Actuator»:

- Рабочая частота: 2,4 Гц
- Количество каналов управления: 1
- Коммутируемая мощность 1500 Вт.
- Коммутируемое напряжение: 220 В.
- Битрейт: 9600
- Световая индикация: есть
- Потребляемый ток, мА: < 100
- Дальность связи: до 120 м.
- Питание: ~220 в.
- Рабочая температура: -10...+70
- Габаритные размеры (мм): 70 x 45 x 30
- Монтаж: свободный
- Материал корпуса: пластик

Схема работы беспроводного управления.

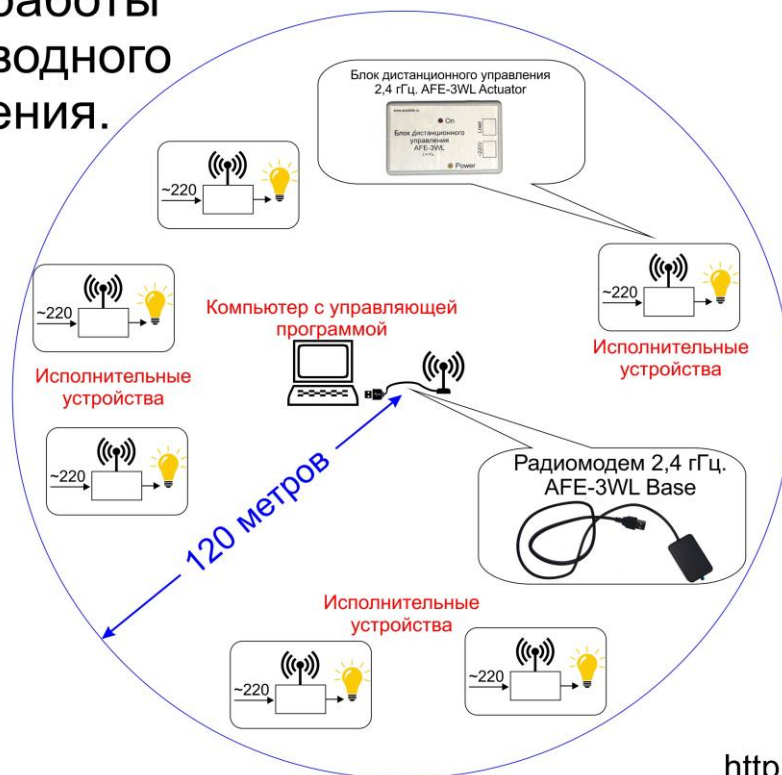

<http://autobills.ru>

Виды налогов.

Параметры оборудования					
Секции	Печать чека	Печать	Параметры печати	Скорость печати	Шрифт
Параметры ретрактора	Скидки/надбавки	Оплата	Настройки GSM/Wi-Fi	ОФД	
Основные	Устройства	Скидки/время	Кассиры	Клише/реклама	Налоги
	Наименование	Ставка	Тэг		
Наименование налога 1	НДС 18%	18	1102		
Наименование налога 2	НДС 10%	10	1103		
Наименование налога 3	НДС 18/118	18	1106		
Наименование налога 4	НДС 10/110	10	1107		
Наименование налога 5	НДС 0%	0	1104		
Наименование налога 6	Без НДС	0	1105		

Параметры оборудования					
Секции	Печать чека	Печать	Параметры печати	Скорость печати	Шрифт
Параметры ретрактора	Скидки/надбавки	Оплата	Настройки GSM/Wi-Fi	ОФД	
Основные	Устройства	Скидки/время	Кассиры	Клише/реклама	Налоги
	Наименование	Ставка	Тэг		
Наименование налога 1	НДС 0%	0	1104		
Наименование налога 2	НДС 10%	10	1103		
Наименование налога 3	НДС 18%	18	1102		
Наименование налога 4	Без НДС	0	1105		
Наименование налога 5	НДС 10/110	10	1107		
Наименование налога 6	НДС 18/118	18	1106		